

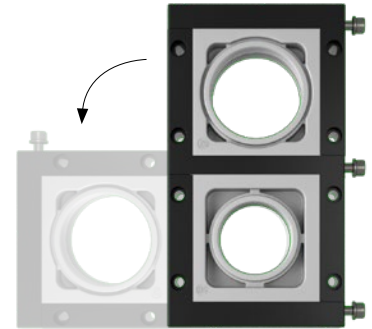

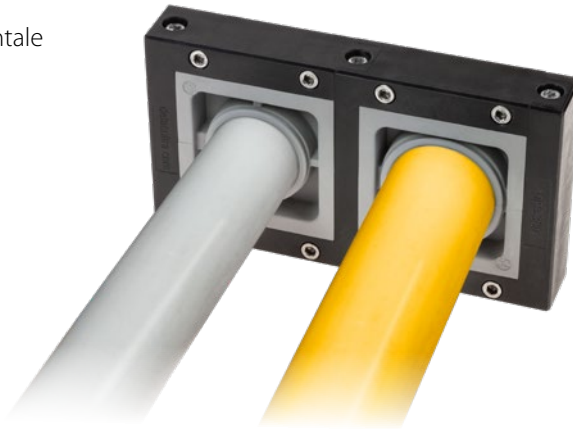



## Passes-câbles pour câbles de grands diamètres

NEW

- Fixation simple et rapide des câbles et des gaines ondulées de grands diamètres
- Système modulaire
- Pour câbles de 36 à 65mm
- Installation verticale ou horizontale
- IP54
- Ne nécessite pas de joint
- Vis en acier inox



Type	Code	Dimensions L x H [mm]	Ouverture max. [mm]	Cond.
DES 380MX2 	1731010272	210,5 x 116	166,5 x 72	1
DES 380MX3 	1731010273	305 x 116	261 x 72	
DES 380MX4 	1731010274	399,5 x 116	355,5 x 72	

Autres modèles sur demande

Les passes-câbles divisibles séparés DES 380MX sont utilisés pour fixer des câbles de grandes sections à l'entrée des panneaux ou des équipements électriques pour assurer l'étanchéité.

Le système DES 380MX est modulaire et permet la fixation de plusieurs câbles d'un diamètre compris entre 36 et 65 mm regroupés dans un petit espace.

### Caractéristiques

**Matière:** PP+GF

**Inflammabilité:** autoextinguible suivant UL94-V0

**Température:** -40°C... +155°C (statique)

**Propriété:** sans halogènes, sans silicone

### Accessoires



Joint fendu SPH

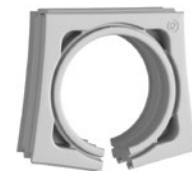

### Dimensions [mm]

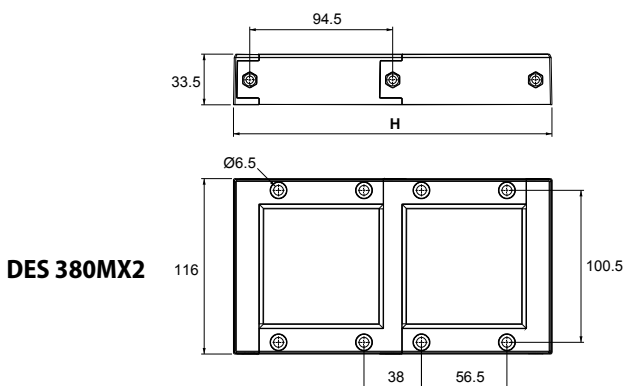

IP54

NEMA 12



ECOLAB



RoHS COMPLIANT



IK10

